

# DEWALT®

Ташев-Галвинг ООД  
[www.tashev-galving.com](http://www.tashev-galving.com)

**DCE089G**  
**DCE089R**  
**DCE0811G**  
**DCE0811R**

359204-72 BG

Превод на оригиналните инструкции

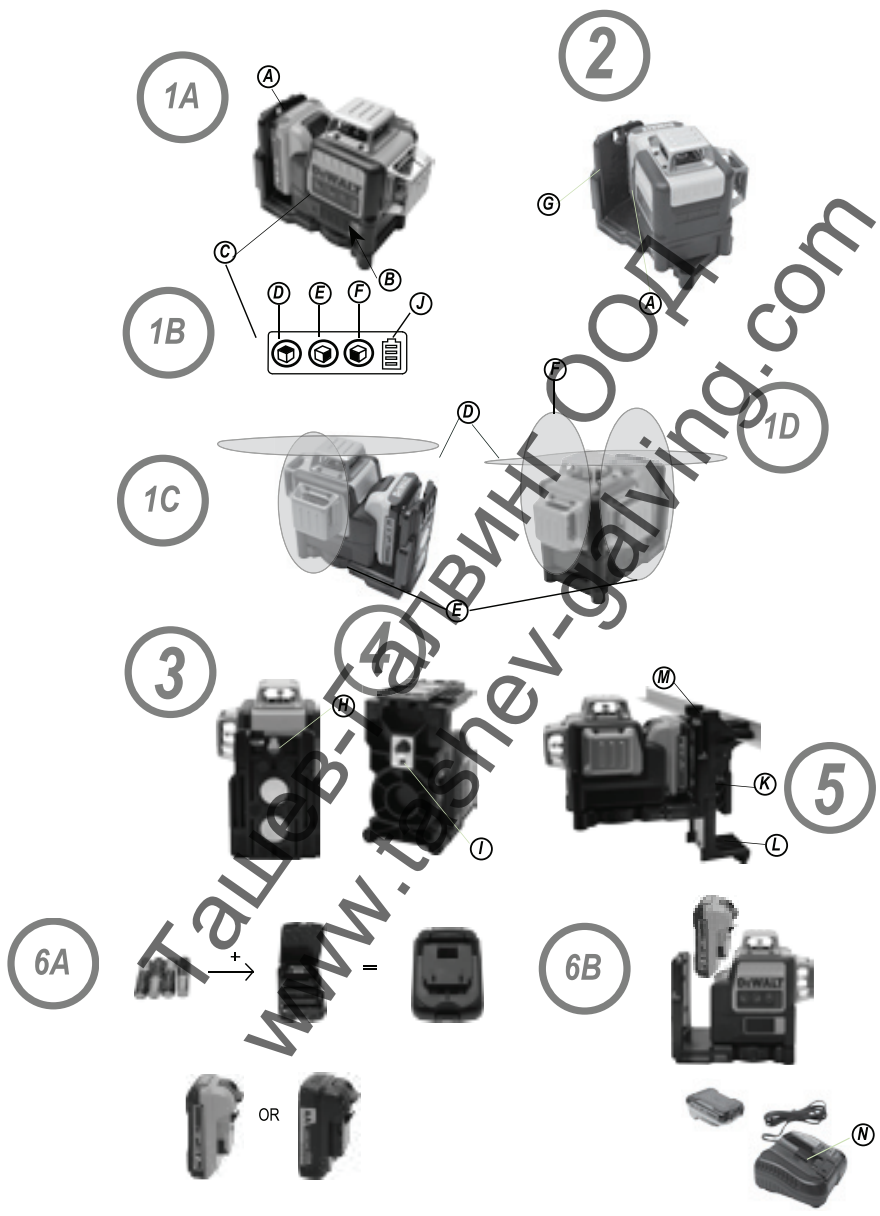

7

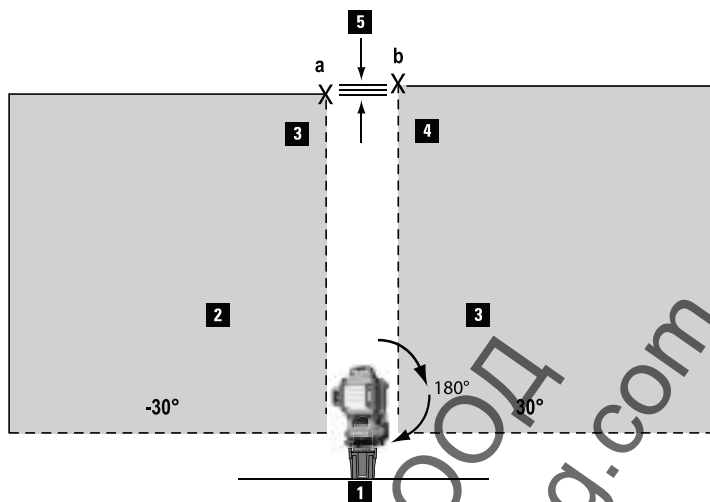

8

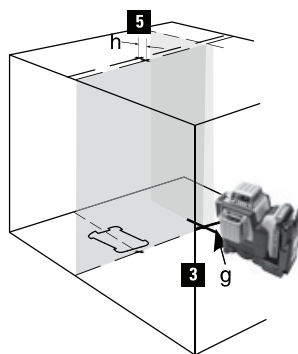
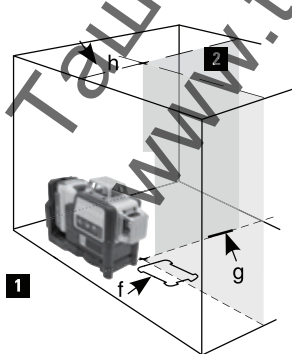
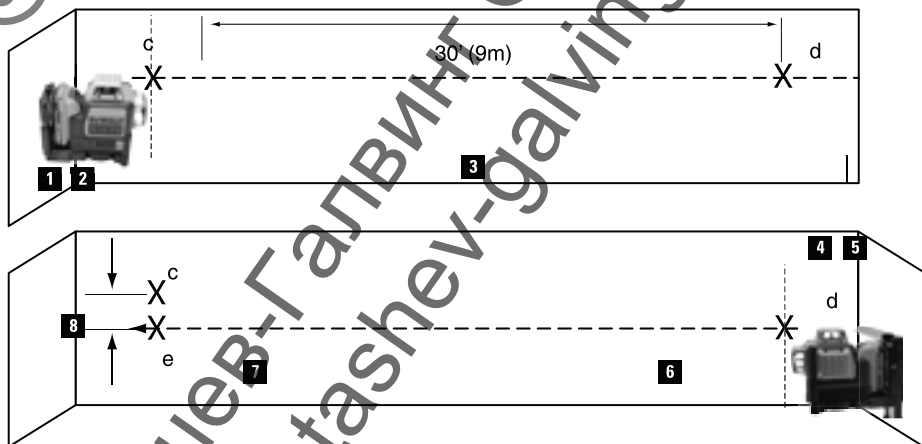

9

10

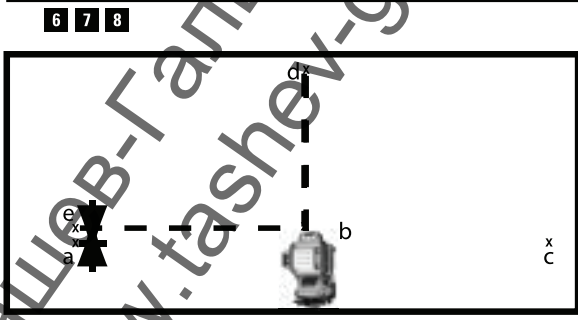
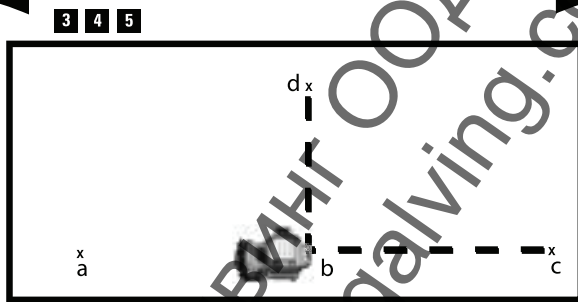
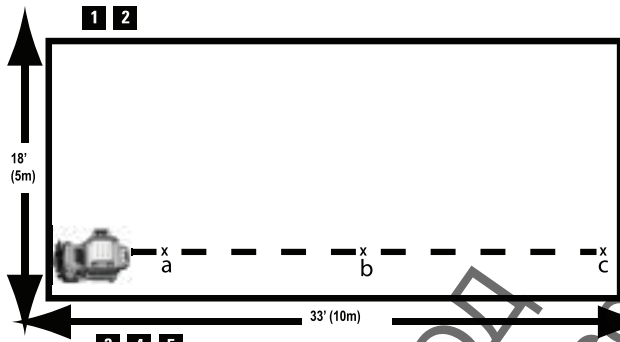

Ташев-Галвинг ООД  
www.tashev-galving.com

# DCE089G, DCE089R: 3 x 360° ЛИНЕЕН ЛАЗЕР

# DCE0811G, DCE0811R: 2 x 360° ЛИНЕЕН ЛАЗЕР

## Честито!

Вие избрахте инструмент на DeWALT. Дългогодишният опит, задълбоченото разработване на продукти и иновации прави DeWALT един от най-надеждните партньори за потребителите на професионални инструменти.

## Определения: Насоки за безопасност

Дефинициите по-долу описват нивото на трудност за всяка сигнална дума. Моля, прочетете ръководството и внимавайте за тези символи.



**ОПАСНОСТ:** Показва неминуемо опасна ситуация, която ако не се избегне, може да доведе до смърт или сериозно нараняване.



**ПРЕДУПРЕЖДЕНИЕ:** Показва една потенциално опасна ситуация, която, ако не се избегне, би могло да доведе до смърт или сериозни наранявания.



**ВНИМАНИЕ:** Показва една потенциално опасна ситуация, която, ако не се избегне, може да доведе до минимални или средни наранявания.

**ВНИМАНИЕ:** Използва се без символа за сигнал за безопасност показва потенциално опасна ситуация, която ако не бъде избегната, може да доведе до материални щети.

АКО ИМАТЕ ВЪПРОСИ ИЛИ КОМЕНТАРИ ОТНОСНО ТАЗИ ИЛИ ДРУГ ИНСТРУМЕНТ НА DeWALT, ОБАДЕТЕ СЕ НА: Тел: 01753 -56 70 55 Факс: 01753-57 21 12 ИЛИ ПОСЕТЕТЕ НАШИЯТ УЕБСАЙТ: [www.DEWALT.eu](http://www.DEWALT.eu)



**ПРЕДУПРЕЖДЕНИЕ:** За да намалите риска от нараняване, прочетете това Ръководство за безопасност, както и Ръководството с инструкции за оператора.

**СЪХРАНЕТЕ ВСИЧКИ  
ПРЕДУПРЕЖДЕНИЯ И ИНСТРУКЦИИ  
ЗА БЪДЕЩИ СПРАВКИ**

## Определения: Насоки за безопасност

Дефинициите по-долу описват нивото на трудност за всяка сигнална дума. Моля, прочетете ръководството и внимавайте за тези символи.



**ОПАСНОСТ:** Показва неминуемо опасна ситуация, която ако не се избегне, ще доведе до смърт или опасно нараняване.



**ПРЕДУПРЕЖДЕНИЕ:** Показва потенциално опасна ситуация, която ако не се избегне, може да доведе до смърт или сериозни наранявания.



**ВНИМАНИЕ:** Показва потенциално опасна ситуация, която ако не се избегне, може да доведе до малки или средни наранявания.

**ЗАБЕЛЕЖКА:** Показва практика която не е свързана с лични наранявания и която, ако не се избегне, може да доведе до имуществени щети.



Обозначава риск от токов удар.



Обозначава риск от пожар.

## Инструкции за безопасност за лазери



**ПРЕДУПРЕЖДЕНИЕ!** Прочетете с разбиране всички инструкции. Неспазването на всички изброени по-долу инструкции може да доведе до токов удар, пожар и/или тежки травми.



**ПРЕДУПРЕЖДЕНИЕ!** Излагане на лазерната радиация. Не разглобявайте и не променяйте нивото на лазера. В него няма части, които да мога да се сервизират от потребителя. Това може да доведе до сериозно увреждане на зрението.



**ПРЕДУПРЕЖДЕНИЕ:** Опасна радиация. Използването на органи за управление или корекции, или изпълнението на процедури, различни от посочените тук, може да доведе до опасно излагане на радиация.

- **Използвайте лазера само със специално определените за него батерии.** Използването на каквито и да е други батерии може да създаде риск от пожар.
- **Съхранявайте лазера далече от достъпа на деца и други необучени лица.** Лазерите може да са опасни в ръцете на необучени потребители.
- **С вашия модел използвайте само аксесоари, които са препоръчани от производителя.** Аксесоарите, които са подходящи за един лазер, могат да представляват риск от нараняване, когато се използват с друг лазер.
- **Сервизирането на инструмента трябва да се извършва само от квалифицирани лица.** Сервизиране или поддръжка, които се извършват от неквалифициран персонал може да доведе до наранявания. За да намерите най-близкия до вас сервизен център на DeWALT тел.: 01753-56 70 55 или отидете на [www.DEWALT.eu](http://www.DEWALT.eu)
- **Не се взирайте в лъча и не използвайте оптически инструменти като например телескоп или транзит, за да гледате директно към лазерният лъч.** Това може да доведе до сериозно увреждане на зрението.
- **Не поставяйте лазера в позиция, която може да причини ситуация, в която някой нарочно или не може да гледа директно в лазерния лъч.** Това може да доведе до сериозно увреждане на зрението.
- **Изключете лазера, когато не е в употреба.** Ако оставите лазера включен се увеличава риска от директно зряне в лазерния лъч.
- **Не разглобявайте лазера.** В него няма части, които да мога да се сервизират от потребителя.
- **Никога, по никакъв начин не променяйте лазера.** Промяната на инструмента може да доведе до опасно излагане на лазерно лъчение.
- **Не работете с лазера в близост до деца и не им позволявайте да го използват.** Може да се стигне до сериозно нараняване на очите.
- **Поставете лазера стабилно на равна повърхност.** Ако лазерът падне може да се стигне до повреда на лазера или сериозни наранявания.
- **Този инструмент се доставя напълно сглобен.** Този инструмент е създаден с характеристики, които позволяват бърза и лесна настройка. Моля, прочетете и разберете всички инструкции в тази инструкция за употреба преди употреба.
- Излагането на лазерен лъч от клас 2 се счита за безопасно до максимум 0,25 секунди. Рефлексите на очната ябълка нормално предоставят адекватна защита.

## Допълнителни рискове

Следните рискове са присъщи при използването на устройството:

- наранявания в резултат от директно зряне в лазерния лъч.

## ЕТИКЕТИ

- **Не сваляйте и не заличавайте предупредителните етикети.** Ако етикетите са отстранени, потребителя или други присъстващи могат по невнимание да се изложат на радиация.
- Етикета на вашия инструмент може да включва следните символи.

..... волта

mW..... миливата

 ..... предупредителен символ за лазер

nm ..... дължина на вълната в нанометри

На инструмента са показани следните пиктограми:



Преди употреба прочетете ръководството с инструкции



Предупреждение за лазер



Не гледайте директно в лазерния лъч.

 Следните примерни етикети са поставени на вашия лазерен инструмент, за да ви информира за лазерния клас за ваше удобство и безопасност. Моля, също така, погледнете за справка вашето ръководство с инструкции за спецификата на конкретния модел продукт.



## ПОДДРЪЖКА

- За да осигурите точността на вашата работа, често проверявайте лазера за правилна калибрация. Вижте инструкциите в раздела Проверка на калибрацията на работния обект от вашето Ръководство на оператора.
- Проверки на калибрацията и други поправки, свързани с поддръжката може да се извършват в сервизните центрове на DeWALT.
- Когато не се използва, съхранявайте лазера в кутията към него. Не съхранявайте вашият лазер при температури под  $-20\text{ }^{\circ}\text{C}$  ( $-5\text{ }^{\circ}\text{F}$ ) или над  $60\text{ }^{\circ}\text{C}$  ( $140\text{ }^{\circ}\text{F}$ ).
- Не съхранявайте лазера в кутията му, ако е мокър. Лазерът трябва първо да се подсуши с мека суха кърпа.

## ПОЧИСТВАНЕ

Външните пластмасови части може да се почистват с влажна кърпа. Въпреки, че тези части са устойчиви на препарати, НИКОГА не използвайте препарати. Използвайте мека, суха кърпа, за да премахнете влагата от инструмента преди да го съхраните.

## СЕРВИЗНО ОБСЛУЖВАНЕ

**ЗАБЕЛЕЖКА:** Разглобяването на лазера ще анулира всички гаранции на продукта.

За да осигурите **БЕЗОПАСНОСТ** и **НАДЕЖНОСТ** на продукта, поправката, поддръжката и регулирането трябва да се извършва в упълномощени сервизни центрове на. Сервизирането на вашия инструмент трябва да се извършва само от квалифицирано лице, като се използват само оригинални резервни части. Това ще гарантира безопасната употреба на инструмента.

Сервизиране или поддръжка, които се извършват от неквалифициран персонал може да доведе до наранявания. За да намерите най-близкия до вас сервизен център на DeWALT, отидете на [www.DEWALT.eu](http://www.DEWALT.eu)

## ДОПЪЛНИТЕЛНИ ПРИСПОСОБЛЕНИЯ

**⚠ ПРЕДУПРЕЖДЕНИЕ:** Понеже с този инструмент не са тествани аксесоари, различни от тези на DeWALT, използването на такива аксесоари с този инструмент може да е опасно. За да се намали риска от нараняване, използвайте само препоръчаните от DeWALT аксесоари с този продукт. Аксесоари, които може да са подходящи за един инструмент, може да създадат риск от нараняване, когато се използват с друг инструмент.

*На разположение са аксесоари за употреба с вашия инструмент срещу допълнително заплащане от вашия местен представител или упълномощен сервизен център.*

*Ако желаете помощ при намиране на допълнителни приспособления, моля, свържете се с*

**DeWALT**

210 Bath Road; Slough, Berks SL1 3YD

Тел: 01753 -56 70 55

Факс: 01753-57 21 12

или посетете нашият уебсайт:

[www.DEWALT.eu](http://www.DEWALT.eu)

Вашият инструмент може да е доставен и с магнитна поддържаща скоба. Тази скоба позволява на устройството да се монтира на всякаква изправена повърхност, изработена от стомана или желязо, с помощта на магнити намиращи се на гърба на скобата.

**⚠ ВНИМАНИЕ:** Не стойте под лазера, когато към него се монтира магнитната скоба. Може да се стигне до сериозни наранявания или повреди, ако лазера падне.

## ЕЛЕКТРИЧЕСКА БЕЗОПАСНОСТ

- Използвайте лазера само със специално определените за него батерии. Използването на каквито и да е други батерии може да създаде риск от пожар.

**⚠ ПРЕДУПРЕЖДЕНИЕ:** Батериите могат да експлодират или изтекат и могат да

причинят нараняване или пожар. За да намалите този риск:

- Внимателно следвайте всички инструкции и предупреждения на етикета на батерията и на опаковката.
- Винаги поставяйте батериите правилно по отношение на полярността (+ и -), маркирано на батериата и оборудването.
- Не допирайте клемите на батериите, за да избегнете късо съединение.
- Не зареждайте батериите.
- Не смесвайте стари и нови батерии. Сменяйте ги по едно и също време с нови батерии от същата марка и вид.
- Веднага махнете изтощените батерии и ги изхвърлете според местните нормативи.
- Не изхвърляйте батериите в огън.
- Пазете батериите извън обсега на деца.
- Свалете батериите, ако устройството няма да бъде използвано няколко месеца.

## Изхвърляне в края на полезния живот



- НЕ изхвърляйте този продукт с битовите отпадъци.
- Винаги изхвърляйте батериите според местните разпоредби.
- МОЛЯ, РЕЦИКЛИРАЙТЕ в съответствие с местните разпоредби за събиране и изхвърляне на електрически и електронни отпадъци според Директивата WEEE (OJEE).

## ГАРАНЦИЯ

Ние от DeWALT сме уверени в качеството на своите продукти и предлагаме изключителна гаранция за професионалните потребители на продукта. Тази гаранция е в допълнение към и по никакъв начин не нарушава договорните права като професионален потребител или вашите законни права като частен непрофесионален потребител. Гаранцията е валидна на територията на страните членки на ЕС и на европейската свободна търговска зона.

## • 30 ДНИ БЕЗРИСКОВА ГАРАНЦИЯ НА УДОВЛЕТВОРЕНИЕТО •

Ако не сте напълно доволни от работата на вашия инструмент на DeWALT просто го върнете в рамките на 30 дни, в комплект с всички оригинални компоненти, закупени към момента на покупката за пълно възстановяване на сумата или замяна. Продуктът трябва да е бил обект на справедливо износване трябва да бъде предоставено доказателство за покупката.

## • ЕДНОГОДИШЕН ДОГОВОР ЗА БЕЗПЛАТНО СЕРВИЗИРАНЕ •

Ако е необходима поддръжка или сервизиране на вашия инструмент на DeWALT в 12 месеца след закупуването му, вие имате право на едно безплатно сервизиране. Ще бъде приет безплатно в един от упълномощените сервизни агенти на DeWALT. Трябва да представите доказателство за покупката. Включва труда. Изключва аксесоарите и резервните части, освен, ако не са се повредили в рамките на гаранцията.

## • ЕДНА ГОДИНА ПЪЛНА ГАРАНЦИЯ •

Ако вашият продукт на DeWALT се повреди поради работа с погрешни материали или поради човешка грешка в рамките на 12 месеца от датата на закупуване, DeWALT гарантира да смени всички повредени части безплатно или – ако решим, че е необходимо – да сменим уреда безплатно, ако са изпълнени следните условия:

- Продуктът не е използван не по предназначение;
- Продуктът е бил подложен на нормално износване;
- Не са правени опити за поправка от неупълномощено лице;
- Е представено доказателство за покупка;
- Продуктът е върнат в комплект с оригиналните компоненти.

Ако желаете на направите оплакване, свържете се с вашия търговец или намерете най-близкият до вас упълномощен сервизен агент на DeWALT в каталога на DeWALT или се свържете с най-близкия до вас офис на DeWALT, който можете да намерите в това ръководство. Списък с упълномощените от DeWALT сервизни агенти и пълни подробности за нашите следпродажбени услуги, можете да намерите на нашата интернет страница: [www.DEWALT.eu](http://www.DEWALT.eu)



## Определения: Насоки за безопасност

Дефинициите по-долу описват нивото на трудност за всяка сигнална дума. Моля, прочетете ръководството и внимавайте за тези символи.



**ОПАСНОСТ:** Показва неминуемо опасна ситуация, която ако не се избегне, може да доведе до смърт или сериозно нараняване.



**ПРЕДУПРЕЖДЕНИЕ:** Показва една потенциално опасна ситуация, която, ако не се избегне, би могло да доведе до смърт или сериозни наранявания.



**ВНИМАНИЕ:** Показва една потенциално опасна ситуация, която, ако не се избегне, може да доведе до минимални или средни наранявания.

**ЗАБЕЛЕЖКА:** Показва практика която не е свързана с лични наранявания и която, ако не се избегне, може да доведе до имуществени щети.

Ако имате някакви въпроси или коментари относно този или други инструменти на DEWALT, отидете на [to www.dewalt.com](http://www.dewalt.com).



**ПРЕДУПРЕЖДЕНИЕ:** Прочетете с разбиране всички инструкции. Неспазването на предупрежденията и указанията, може да доведе до токов удар, пожар и/или тежки травми.

### ЗАПАЗЕТЕ ТЕЗИ ИНСТРУКЦИИ



**ПРЕДУПРЕЖДЕНИЕ:** Излазене на лазерната радиация. Не разглобявайте и не променяйте нито на лазера. В него няма части, които да мога да се сервизират от потребителя. Това може да доведе до сериозно увреждане на зрението.



**ПРЕДУПРЕЖДЕНИЕ:** Опасна радиация. Използването на органи за управление или корекции, или изпълнението на процедури, различни от посочените тук, може да доведе до опасно излагане на радиация.

Етикета на вашия инструмент може да включва следните символи.

V .....волта

mW .....миливата



.....предупредителен символ за лазер

nm .....дължина на вълната в нанометри

2 .....Клас 2 лазер

### ПРЕДУПРЕДИТЕЛНИ ЕТИКЕТИ

За ваше удобство и безопасност, на лазера са поставени следните етикети.



**ПРЕДУПРЕЖДЕНИЕ:** За да намалите риска от наранявания, прочетете ръководството с инструкции.



**ПРЕДУПРЕЖДЕНИЕ:** ЛАЗЕРНА РАДИАЦИЯ НЕ ГЛЕДАЙТЕ НАПРАВО В ЛЪЧА Клас 2 лазерен продукт



- Не работете с лазера в експлозивна атмосфера, като например наличието на запалими течности, газове или прах. Електроинструментите произвеждат искри, които могат да възпламяват праха или изпаренията.
- Използвайте лазера само със специално определените за него батерии. Използването на каквито и да е други батерии може да създаде риск от пожар.
- Съхранявайте лазера далече от достъпа на деца и други необучени лица. Лазерите са опасни в ръцете на необучени потребители.
- С вашия модел използвайте само аксесоари, които са препоръчани от производителя. Аксесоарите, които са подходящи за един лазер, могат да представляват риск от нараняване, когато се използват с друг лазер.
- Сервизирането на инструмента трябва да се извършва само от квалифицирани лица. Сервизиране или поддръжка, които се извършват от неквалифициран персонал може да доведе до наранявания. За да намерите

най-близкия сервизен център на DeWALT, отидете на <http://www.dewalt.com>.

- **Не използвайте оптичски инструменти като например телескоп или транзит, за да гледате директно към лазерният лъч.** Това може да доведе до сериозно увреждане на зрението.
- **Не поставяйте лазера в позиция, която може да причини ситуация, в която някой нарочно или не може да гледа директно в лазерният лъч.** Това може да доведе до сериозно увреждане на зрението.
- **Не поставяйте лазера в близост до отразителна повърхност, която може да отрази лазерният лъч към очите на някой.** Това може да доведе до сериозно увреждане на зрението.
- **Изключете лазера, когато не е в употреба.** Ако оставите лазера включен се увеличава риска от директно взирание в лазерния лъч.
- **Никога, по никакъв начин не променяйте лазера.** Промяната на инструмента може да доведе до опасно излагане на лазерно лъчение.
- **Не работете с лазера в близост до деца и не им позволявайте да го използват.** Това може да доведе до сериозно увреждане на зрението.
- **Не сваляйте и не заличавайте предупредителните етикети.** Ако етикетите са отстранени, потребителя или други присъстващи могат по невнимание да се изложат на радиация.
- **Поставете лазера стабилно на равна повърхност.** Ако лазерът падне може да се стигне до повреда на лазера или сериозни наранявания.

## ИНФОРМАЦИЯ ЗА ЛАЗЕРА

- Лазерната линия DCE089G, DCE089R 3-лъча 360° и лазерната линия DCE0811G, DCE0811R 2-лъча 360° са лазерни продукти от Клас 2. Лазерите са самоизравняващи се лазерни инструменти, които могат да се използват за хоризонтално (ниво), вертикално и отвесно изравняване.



**ПРЕДУПРЕЖДЕНИЕ: Прочетете с разбиране всички инструкции.**

Неспазването на всички изброени по-долу инструкции може да доведе до токов удар, пожар и/или тежки травми.

## Работна зона

- **Пазете работното пространство чисто и добре осветено.** Безпорядъкът на работната маса и недостатъчното осветление могат да доведат до трудова злополука.
- **Не използвайте лазерни устройства в експлозивна среда, като например наличието на запалителни течности, газове или прах.**
- **Дръжте деца и странични лица надалече, докато работите с лазерния инструмент.** Разсейванията могат да ви принудят да загубите контрол.

## Електрическа безопасност

- **Използвайте акумулаторна лазер само със специално определените за него батерии.** Използването на каквито и да е други батерии може да създаде риск от пожар.

## Преглед на продукта



**ПРЕДУПРЕЖДЕНИЕ:** Никога не променяйте инструмента или неговите части. Това може да доведе до щети в лазера или наранявания.

**Фигура 2** - Батериен интерфейс (A)

**Фигура 1A** - Махално заключване (B)

**Фигура 1B** - Клавиатура (C)

**Фигура 1B** - бутона за ВКЛ./ИЗКЛ.:

хоризонтална лазерна линия (D)

**Фигура 1B** - бутона за ВКЛ./ИЗКЛ.:

вертикална лазерна линия (E)

**Фигура 1B** - бутона за ВКЛ./ИЗКЛ.:

вертикална лазерна линия (само за DCE089R/G) (F)

**Фигура 2** - Магнитна въртяща се скоба (G)

**Фигура 4** - Статив с резбован монтаж (1/4 - 20" & 5/8-11) (I)

**Фигура 1B** - Индикатор за нивото на батерията (J)

**Фигура 5** - Скоба за монтаж на тавана (K)

**Фигура 5** - Монтаж за таван (L)

**Фигура 5** - Дупка за винт (M)

## Батерии и мощност

- Този инструмент се захранва със следния 10,8 V батериен пакет на DEWALT: DCB120, DCB127 или може, също така, да се захранва с помощта на AA стартерния пакет на DEWALT, който съдържа 4 × AA батерии.

Забележка: AA стартерния пакет се препоръчва само за употреба с червения лазер.

## Поставяне/сваляне на батерия

### ИЗПОЛЗВАНЕ НА AA СТАРТЕРНИЯ ПАКЕТ:



**ВНИМАНИЕ:** Стартерният пакет AA е създаден специално за употреба само със съвместими 10,8 V лазерни продукти на DEWALT 10,8 V и не може да се използва с други инструменти. Не се опитвайте да измените продукта.

### За поставяне на батериите:

- Вдигнете капака на отдела на батериите, както е показано на фигура ④.
- Поставете четири нови AA батерии в отделението според означенията (+) и (-) от вътрешната страна на отделението.
- Поставете AA стартерния батериен пакет, както е показано на фигура ④.

### ИЗПОЛЗВАНЕ НА ПРЕЗАРЕЖДАЩИЯ ПАКЕТ 10,8 V DEWALT:

- Поставете батерииния пакет 10,8 V, както е показано на Фигура ④.



**ПРЕДУПРЕЖДЕНИЕ:** Батериите могат да експлодират или изтекат и могат да причинят нараняване или пожар. За да намалите този риск:

- Внимателно следвайте всички инструкции и предупреждения за батерията на етикета и опаковката към Брошурата за безопасност на батерията.
- Винаги поставяйте батериите правилно по отношение на полярността (+ и -), маркирано на батерията и оборудването.
- Не допирайте клемите на батериите, за да избегнете късо съединение.

- Не зареждайте батерии за еднократна употреба.
- Не смесвайте стари и нови батерии. Сменяйте ги по едно и също време с нови батерии от същата марка и вид.
- Веднага махнете изтощените батерии и ги изхвърлете според местните нормативи.
- Не изхвърляйте батериите в огън.
- Дръжте батериите далече от деца.
- Сваляйте батериите, когато устройството не е в употреба.
- Използвайте само зарядното устройство, определено за вашия презареждащ се батериен пакет.

### ЛИЧНА БЕЗОПАСНОСТ

- Бъдете нащрек, внимавайте какво правите и използвайте разума си, когато работите с лазерен инструмент. Не използвайте инструмента, когато сте изморени или сте под влияние на наркотици, алкохол или лекарства. Един миг разсеяност при работа с електроинструмент може да доведе до сериозни наранявания.
- Използвайте лични предпазни средства. Винаги носете защита за очите. Защитни средства като дихателна маска, неплъзгащи се обувки за безопасност, каска или защита на слуха, използвани при подходящи условия, ще намали трудовите злополуки.

### УПОТРЕБА И ГРИЖА ЗА ИНСТРУМЕНТА

- Не използвайте инструмента, ако превключвателя не го включва и изключва. Всеки инструмент, който не може да се контролира с превключвателя е опасен и трябва да се поправи.
- Съхранявайте преносимите лазерни инструменти извън досега на деца и не позволявайте на непознатите с инструмента и тези инструкции други хора да работят с инструмента. Лазерните инструменти са опасни в ръцете на необучени потребители.
- С вашия модел използвайте само аксесоари, които са препоръчани от производителя. Аксесоари, които може да са подходящи за един инструмент, може да създадат риск от нараняване, когато се използват с друг инструмент.

## СЕРВИЗНО ОБСЛУЖВАНЕ

- *Сервизирането на инструмента трябва да се извършва само от квалифицирани лица. Сервизиране или поддръжка, които се извършват от неквалифициран персонал може да доведе до наранявания.*
- *Когато сервизирате инструмент, използвайте само идентични резервни части. Следвайте инструкциите в раздела за поддръжка на това ръководство. Използване на неоторизирани части или неспазване на инструкциите за техническо обслужване може да създаде риск от токов удар или нараняване.*

За да намерите най-близкия сервизен център на DeWALT, отидете на <http://www.dewalt.com>.

## Съвети за работа

- *Използвайте само нови, висококачествени AA батерии от признати марки или определените презареждащи се 10,8 V Li-Ion батерии на DeWALT за най-добри резултати.*
- *Уверете се, че батериите са в добро работно състояние. Ако червеният индикатор за слаби батерии присветва, батериите трябва да се сменят.*
- *За да удължите живота на батериите, изключете лазера, когато не го използвате за правене на лъчи.*
- *За да осигурите точността на вашата работа, често проверявайте калибрацията на вашия лазер. Виж Проверка на калибрацията на място.*
- *Преди да използвате лазера, се уверете, че е на гладка, плоска повърхност.*
- *Винаги маркирайте центъра на лъча, създаден от лазера.*
- *Крайните температурни промени могат да причинят везичение във вътрешните части, което може да се отрази на точността. Често проверявайте точността си по време на работа. Виж Проверка на калибрацията на място.*
- *Ако лазерът е изпуснат, проверете, за да сте сигурни, че лазерът ви все още е калибриран. Виж Проверка на калибрацията на място.*

## ИНДИКАТОР ЗА СЛАБА БАТЕРИЯ

Лазерите DCE089G, DCE089R, DCE0811G и DCE0811R са оборудвани с индикатор за батерия, както е показано на Фигура 1B.

Батерийният индикатор показва оставащата мощност с всеки светодиода, указващ 25%. Индикаторът на дъното ще светне и премигне, което указва, че нивото е ниско (под 12,5%) и батериите трябва да бъдат заменени. Лазерът може да продължи да работи за кратко време, докато батериите продължат да се изтощават, но лъчът/лъчите бързо ще избледнеят. След поставянето на нови батерии и включването на лазера, лазерният лъч(и) ще е ярък и батерийният индикатор ще укаже пълен капацитет. (Просветващ лазерен лъч не е причинен от слаби батерии; виж Индикатор за извън наклонен обхват.) Ако всичките четири светодиода на батерийния индикатор присветват продължително, това не указва слаба батерия; вижте "Светодиодно присветване на индикатора на батерията" в раздела Отстраняване на проблеми.

## Работа

### ЗА ВКЛЮЧВАНЕ И ИЗКЛЮЧВАНЕ НА ЛАЗЕРА (ВИЖТЕ ФИГУРА ①)

С изключен лазер, поставете го на плоска повърхност. Плъзнете превключвателя на махалното заключване ② на позиция Отключен/ВКЛ. Модела DCE089G/R има три бутона за ВКЛ./ИЗКЛ. на клавиатурата ③ една за хоризонталната лазерна линия ④, една за странична вертикална лазерна линия ⑤ и една за предна вертикална лазерна линия ⑥ (само за DCE089G/R).

DCE0811G /R има две линии - хоризонтална линия и странична вертикална линия. Всеки лазер се захранва чрез натискане на бутона за ВКЛ./ИЗКЛ. на клавиатурата. Лазерните линии могат да бъдат захранвани един по един или всички едновременно. При ново натискане на клавишите за ВКЛ./ИЗКЛ., изключете линиите на лазера. Плъзнете превключвателя на махалното заключване към позиция ИЗКЛ./заключена, когато лазера не е в употреба. Ако превключвателя с махално заключване не е поставен в позиция заключен, всичките 4 светодиода ще присветват продължително на батерийния индикатор.

## ИЗПОЛЗВАНЕ НА ЛАЗЕРИТЕ

### Индикатор за извън обхвата на ИЗРАВНЯВАНЕ

Лазерите са създадени за самоизравняване. Ако лазерът е наклонен толкова, че не може да се самоизравни (приблизително  $> 4^\circ$ ), лазерният лъч ще присветне. Има две мигащи последователности, свързани с условието при неизравняване: (i) между  $4^\circ$  и  $10^\circ$  лъчите присветват с постоянен премигващ цикъл; (ii) при ъгли по-големи от  $10^\circ$  лъчите присветват с цикъл на тройно премигване. Когато лъчите присветват, ЛАЗЕРА НЕ Е ИЗРАВНЕН (ИЛИ ОТВЕСЕН) И НЕ ТРЯБВА ДА СЕ ИЗПОЛЗВА ЗА УТОЧНЯВАНЕ ИЛИ МАРКИРАНЕ НА ИЗРАВНЯВАНЕ ИЛИ ОТВЕС.

Опитайте се да смените мястото на лазера на по-равна повърхност.

Използване на осовата скоба (вижте фигура ②)



**ПРЕДУПРЕЖДЕНИЕ:** Поставете лазера и/или стенният монтаж на стабилна повърхност. Може да се стигне до сериозни наранявания или повреди, ако лазера падне.

Лазерът има магнитна осова скоба ② която е постоянно закачена за уреда. Тази скоба позволява на уреда да се монтира за всяка изправена повърхност, която е направена от стомана или желязо. Общи примери на подходящи повърхности включват стоманена рамкова стойка, стоманена врата и структурни стоманени греди. Скобата, също така има отвор за ключалка ④ което позволява на уреда да бъде окачан на пирон или винт на всякаква повърхност.

### Използване на лазера с ТАВАННО окачване (вижте фигура ⑤)

Лазерното таванно окачване ⑤ (ако е включено) предлага повече възможности за окачване за лазера. Стенният монтаж има скоба ⑥ в единият край, която може да се фиксира за стенен ъгъл за монтаж на акустичен таван. Във всеки край на таванното окачване има дупка за винт ⑦, което дава възможност за прикачване на таванното окачване към всяка повърхност с пирон или винт. След като стенният монтаж е укрепен, стоманената му плоча предоставя повърхност към която може да се окачи магнетната осова скоба ②. Позицията на лазера тогава може да се настрои детайлно чрез плъзване на осовата скоба нагоре или надолу по стенния монтаж.

## Използване на лазерите с допълнителни приспособления

Лазерите са оборудвани с  $1/4'' - 20$  и  $5/8'' - 11$  женска резбовка на дъното на уреда. Тази резбовка е направена за удобство при използване на настоящи или бъдещи аксесоари на DeWALT. Използвайте само DeWALT аксесоари специално за употреба с този продукт. Следвайте упътванията, които идват с аксесоара.



**ВНИМАНИЕ:** Не е препоръчителна употребата на аксесоари, които не са препоръчани за употреба с този инструмент, защото могат да са опасни.

Ако имате нужда от помощ за намиране на подходящ аксесоар, моля, свържете се с най-близкия сервизен център на DeWALT или отидете на <http://www.dewalt.com>.

### Изравняване на лазерите

При условие, че лазерът е правилно калибриран, той се самоизравнява.

Всеки лазер се калибрира във фабриката, за да намери нивото си, ако е поставен на плоска повърхност със средно ниво от  $\pm 4''$ . Не се изискват ръчни настройки.

### ПОДДРЪЖКА

- За да осигурите точността на вашата работа, често проверявайте лазера за правилна калибрация. Виж Проверка на калибрацията на място.
- Проверки на калибрацията и други поправки, свързани с поддръжката може да се извършат в сервизните центрове на DeWALT.
- Когато не се използва, съхранявайте лазера в кутията към него. Не съхранявайте вашият лазер при температура под  $-20^\circ\text{C}$  ( $-5^\circ\text{F}$ ) или над  $60^\circ\text{C}$  ( $140^\circ\text{F}$ ).
- Не съхранявайте лазера в кутията му, ако е мокър. Лазерът трябва първо да се подсуши с мека суха кърпа преди да се прибере за съхранение.

### ПОЧИСТВАНЕ

Външните пластмасови части може да се почистват с влажна кърпа. Въпреки, че тези части са устойчиви на препарати, НИКОГА не използвайте препарати. Използвайте мека, суха кърпа, за да премахнете влагата от инструмента преди да го съхраните.

# Проверка за точност и калибрация

## ПРОВЕРКА НА ТОЧНОСТТА –

### Хоризонтален лъч, посока на сканиране (вижте фигура 7)

Проверката на хоризонталната скен калибрация на лазера изисква две стени, отдалечени с 9 м (30') една от друга. Важно е да се извършва проверка на калибрацията, като се използва не по-късо разстояние от разстоянието на приложенията, за които ще се използва инструмента.

1. Закрепете лазера към стената, като използвате неговата осова скоба, като лазерът е обърнат към противоположната стена (0 градусова позиция).
2. Включете хоризонталният и вертикалният лъч на лазера и отбележете позицията на лъча на противоположната стена, директно срещу лазера. Винаги маркирайте центъра на плътността на лъча.
3. Извъртете лазера на 180 градуса и отбележете позицията на лъча на противоположната стена.
4. Измерете вертикалното разстояние между най-ниското означение (A) и най-високото означение (B). Ако измерването е по-голямо от стойността, показана по-долу, лазерът трябва да се поправи от упълномощен сервизен център.

Разстояние между стените	Допустимо разстояние между маркировките
9 м (30')	3,0 мм (1/8")
12 м (40')	4,0 мм (5/32")
15 м (50')	5,0 мм (7/32")

## ПРОВЕРКА НА ТОЧНОСТТА –

### Хоризонтален лъч, посока на наклона (вижте фигура 8)

Проверката на хоризонталната директна калибрация на лазера изисква една стена, дълга поне 9 м (30'). Важно е да се извършва проверка на калибрацията, като се използва не по-късо разстояние от разстоянието на приложенията, за които ще се използва инструмента.

1. Прикрепете лазера към единият край на стената, като използвате осовата му скоба.

2. Включете хоризонталният лъч на лазера и извъртете лазера към противоположният край на стената и приблизително паралелно спрямо прилепената стена.
3. Отбележете центъра на лъча на две места (C, D) на поне 30' (9 м) едно от друго.
4. Окачете инструмента на другия край на стената.
5. Включете хоризонталният лъч на лазера и извъртете лазера назад към първият край на стената и приблизително паралелно спрямо прилепената стена.
6. Регулирайте височината на лазера така, че центъра на лъча да е изравнен с най-близкото маркиране (E).
7. Маркирайте центъра на лъча (F) директно над или под най-отдалеченото маркиране (C).
8. Измерете разстоянието между тези две маркировки (C, F). Ако измерването е по-голямо от стойността, показана по-долу, лазерът трябва да се поправи от упълномощен сервизен център.

Разстояние между стените	Допустимо разстояние между маркировките
9 м (30')	6,0 мм (1/4")
12 м (40')	8,0 мм (5/16")
15 м (50')	10,0 мм (13/32")

## ПРОВЕРКА НА ТОЧНОСТТА –

### Вертикален лъч (виж фигура 9)

Проверката на вертикалната (отвесната) калибрация на лазера може да е най-точно, когато има значително количество вертикална височина на разположение, 9 м (30') в идеалният вариант, като един човек на пода насочва лазера и друг човек в близост до тавана маркира позицията на лъча. Важно е да се извършва проверка на калибрацията, като се използва не по-късо разстояние от разстоянието на приложенията, за които ще се използва инструмента.

1. Поставете лазера на пода и включете двата вертикални лъча.
2. Отбележете две позиции, където лъчите се пресичат на пода (G), а също и на тавана (H). Винаги маркирайте центъра на плътността на лъчите.

- Завъртете на 180 градуса и го поставете близо до второто означение ⑨ така че пресичането на лъча да е точно на оригиналните означения (①, ⑨) на пода.
- Маркирайте позицията, където се пресичат лъчите на тавана ①.
- Измерете разстоянието между двете маркировки на тавана (⑥, ①). Ако измерването е по-голямо от стойността, показана по-долу, лазерът трябва да се поправи от упълномощен сервизен център.

Височина на тавана	Допустимо разстояние между маркировките
2,5 м (8')	1,5 мм (1/16")
3 м (10')	2,0 мм (3/32")
4 м (14')	2,5 мм (1/8")
6 м (20')	4 м (5/32")
9 м (30')	6 м (1/4")

#### Проверка на 30° точност между вертикалните лъчи (DCE089R/G) (виж фигура ⑩)

Проверката на 30° точност изисква отворена подова зона от поне 10 м x 5 м (33' x 18'). Вижте Фигура 9 за позицията на лазера при всяка стъпка за мястото на отбелязванията, направени при всяка стъпка. Вишаги маркирайте центъра на плътността на лъчите.

- Настройте лазера в един ъгъл на пода и включете страничния вертикален лъч.
- Маркирайте центъра на лъча в три локации (а), (б), (в) на пода по дължината на лазерната линия. Маркировката (б) трябва да е в средната точка на лазерната линия.
- Преместете лазера до знак (в) и включете и двата вертикални лъча.
- Сложете лъчевото пресичане точно на маркировка (б), като предният лъч е изравнен с маркировка (в).
- Отбележете локация (д) по дължината на страничния вертикален лъч на поне 5 м (18') от уреда.
- Въртете лазера над маркировката (в) така, че предният вертикален лъч да минава през маркировка (в), (д).
- Отбележете локация (е) където страничния вертикален лъч минава до маркировка (д).

- Отбележете разстоянието между маркировките (д) и (е). Ако измерването е по-голямо от стойността, показана по-долу, лазерът трябва да се поправи от упълномощен сервизен център.

Разстояние от А до В	Допустимо разстояние между маркировките
4 м (14')	3,5 мм (5/32")
5 м (17')	4,5 мм (3/16")
6 м (20')	5,5 мм (7/32")
7 м (23')	6 м (1/4')

## Оправяне на проблеми

### Лазерът не се включва

- Уверете се, че батериите са поставени в съответствие с полюсите (+) и (-) от вътрешната страна на вратата на гнездото на батериите.
- Уверете се, че батериите са в подходящо работно състояние. Ако имате съмнение, поставете нови батерии.
- Уверете се, че батериите контакти са чисти и свободни от ръжда и корозия. Внимавайте да пазите лазерното ниво сухо и използвайте само нови, висококачествени и маркови батерии, за да намалите шанса от изпускане на течности от батериите.
- Ако лазерният уред е нагрят над 50 °C (120 °F), уредът няма да се включи. Ако лазерът е съхраняван при изключително гореща температура, оставете го да се охлади. Лазерното ниво няма да се повреди от натискането на бутона за вкл./изкл., преди да се охлади до нормалната си работна температура.

### Лазерните лъчи присветват

Лазерите са предназначени за самостоятелно ниво до средно 4° във всички посоки. Ако лазерът се накланя толкова много, че вътрешния механизъм не може да се изравни, лазерните лъчи ще мигат, което показва, че обхвата на наклона е надхвърлен. ПРИСВЕТВАЩИТЕ ЛЪЧИ, СЪЗДАДЕНИ ОТ ЛАЗЕРА НЕ СА ПОЛЕГАТИ ИЛИ ОТВЕСНИ И НЕ ТРЯБВА ДА СЕ ИЗПОЛЗВАТ ЗА ПОТВЪРЖДАВАНЕ ИЛИ ОТБЕЛЯЗВАНЕ ПОЛЕГАТО ИЛИ ОТВЕСНО. Опитайте се да смените мястото на лазера на по-равна повърхност.

## Лазерните лъчи няма да спрат да се движат

Лазерът е прецизен инструмент. Следователно, ако не е поставен на стабилна (и неподвижна) повърхност, лазерът ще продължи да се опитва да намери изравняване. Ако лъчът не спре да се мести, опитайте да поставите лазера на по-стабилна повърхност. Също така, опитайте се да се уверите, че повърхността е относително плоска, така че лазерът да е стабилен.

## ПРИСВЕТВАНЕ НА ИНДИКАТОРНИЯ ИЗМЕРВАТЕЛ НА БАТЕРИЯТА

Когато всички 4 светодиода присветват продължително на индикаторния измервател на батерията това указва, че уреда не е напълно изключен чрез превключвателя с махално заключване . Превключвателя с махално трябва винаги да се поставя на позиция ЗАКЛЮЧЕН/ИЗКЛ., когато лазера не е в употреба.

## Допълнителни приспособления



**ПРЕДУПРЕЖДЕНИЕ:** Понеже с този инструмент не са тествани аксесоари, различни от предложените от DeWALT, използването на такива аксесоари с този инструмент може да е опасно. За да се намали риска от нараняване, използвайте само препоръчаните от DeWALT аксесоари с този продукт.

## Използване на лазера с аксесоари (фиг. 2), вътре)

Лазерите са оборудвани с 1/4" - 20 и 5/8" - 11 женска резбовка (I) на дъното на уреда. Тази резбовка е направена за удобство при използване на настоящи или бъдещи аксесоари на DeWALT. Използвайте само DeWALT аксесоари специално за употреба с този продукт. Следвайте упътванията, които идват с аксесоара.

На разположение са аксесоари за употреба с вашия инструмент срещу допълнително заплащане от вашия местен представител или упълномощен сервизен център. Ако желаете помощ при намиране на допълнителни приспособления, моля, посетете нашия уебсайт: [www.dewalt.com](http://www.dewalt.com).

## Сервизиране и поправка

- **Забележка:** Разглобяването на лазерните изравнители ще анулира всички гаранции на продукта.

За да осигурите БЕЗОПАСНОСТ и НАДЕЖДНОСТ на продукта, поправката, поддръжката и регулирането трябва да се извършва в упълномощени сервизни центрове на DeWALT. Сервизиране или поддръжка, които се извършват от неквалифициран персонал може да доведе до наранявания. За да намерите най-близкия сервизен център на DeWALT, отидете на <http://www.dewalt.com>.



## Спецификации

### ЛАЗЕРЕН ИНСТРУМЕНТ

Светлинен източник	Лазерни диоди	
Дължина на лазерната вълна	620 – 630 nm видим (ЧЕРВЕН)	510 – 530 nm видим (ЗЕЛЕН)
Мощност на лазера	≤1,50 mW (всеки лъч) КЛАС 2 ЛАЗЕРЕН ПРОДУКТ	
<b>Работен обхват</b>	20 м (±65') ЧЕРВЕН	35 м (±115') ЗЕЛЕН
	50 м с детектор	60 м с детектор
Точност (отвес)	± 3 мм на 9 м (± 1/8" на 30')	
Точност (изравняване):	± 3 мм на 9 м (± 1/8" на 30')	
Индикатори		
Слаба батерия	1 × светодиода присветват на батерийния индикатор	
Уредът не е изключен с превключвателя с махално заключване	4 × светодиода присветват на батерийния индикатор	
Присветване на лазерните лъчи	Наклон превишен обхват/уред не е изравнен	
Източник на захранване	4 AA (1,5 V) размер батерии (6 V DC) или 10,8 V батерийен пакет на DeWALT	
Работна температура	-10 °C до 50 °C (14 °F до 122 °F)	
Температура на съхраняване	-20 °C до 60 °C (-5 °F до 140 °F)	
Влажност	Максимална относителна влажност 80% за температура до 31 °C (88 °F) намалваща линейно до 50% относителна влажност при 40 °C (104 °F)	
Съобразен с околната среда	Устойчиви на вода и прах до IP65	

Ташев-Галвини ООД  
www.tashev-galvini.com

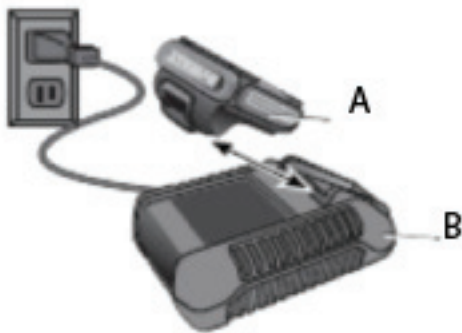

Фигура 1а

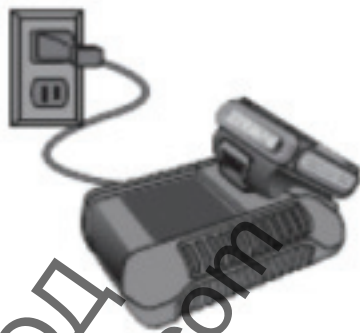

Фигура 1б

---

**B**

Li-Ion

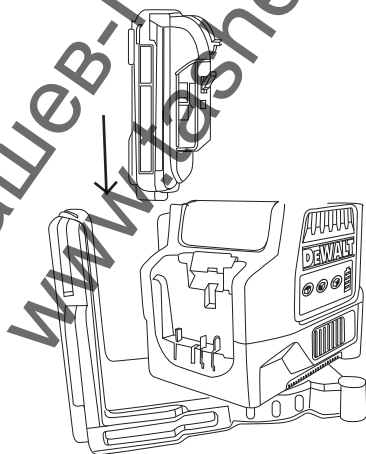

Фигура 2

# БЕЗОПАСНОСТ НА БАТЕРИЯТА И ЗАРЯДНОТО УСТРОЙСТВО

## Безопасност на потребителя



### ПРЕДУПРЕЖДЕНИЕ:

- Внимателно прочетете всички Инструкции за безопасност и Ръководството за продукта преди да използвате вашия продукт. Лицето, отговорно за инструмента отговаря за това, всички потребители да разбират и да спазват тези инструкции.
- Запазете всички раздели от ръководството за бъдещи справки.

## Безопасност за Li Ion батериен пакет

### УПОТРЕБА И ГРИЖА ЗА АКУМУЛАТОРНИЯ ИНСТРУМЕНТ

- а) Презареждайте само със зарядно, определено от производителя. Зарядно, което е подходящо за един тип батерии, може да създаде риск от пожар, когато се използват с друг тип батерии.
- б) Използвайте електроинструмента само с определените за него батерии. Използването на друг вид батерии може да предизвика нараняване или пожар.
- в) Когато батерията не е в употреба, съхранявайте я далече от други метални предмети като кламери, монети, ключове, пирони, винтове или други дребни метални предмети, които могат да направят връзка от един терминал до друг. Последствията от късото съединение могат да бъдат изгаряния или пожар.
- г) При извънредни обстоятелства от батерията може да изтече течност; избягвайте контакт. Ако случайно се появи контакт, облейте с вода. Ако докоснете очите си с течност, потърсете допълнителна медицинска помощ. Изтеклата от батерията течност може да причини дразнене и изгаряния.

### СЕРВИЗНО ОБСЛУЖВАНЕ

- Сервизирането на инструмента трябва да се извършва само от квалифицирани лица. Сервизиране или поддръжка,

които се извършват от неквалифициран персонал може да доведе до наранявания. За да намерите най-близкия сервизен център на DEWALT, обадете се на 1-800-4-DEWALT (1-800-433-9258) или отидете на [http:// www.DEWALT.com](http://www.DEWALT.com).

- Не разглобявайте инструмента, батерийния пакет или зарядното устройство. В него няма части, които да мога да се сервизират от потребителя.
- Никога, по никакъв начин не променяйте инструментата. Изменянето на инструментата може да доведе до наранявания или повреда в инструментата

Важни инструкции за безопасност за всички батерийни пакети

Когато поръчвате батериен пакет за смяна, не забравяйте да включите каталожния номер и волтажа. Консултирайте се с таблицата в края на това ръководство относно съвместимостта на зарядните устройства или батерийните пакети. Батерията не е напълно заредена от картонената опаковка. Преди да използвате батерийния пакет и зарядното устройство, прочетете инструкциите за безопасност по-долу. След това следвайте дадената процедура за зареждане.

### ПРОЧЕТЕТЕ ВСИЧКИ ИНСТРУКЦИИ

- Не зареждайте или не използвайте батерията в експлозивна атмосфера, като например в присъствието на запалителни течности, газове или прах. Поставянето или изваждането на батерията от зарядното устройство може да възпламени прахообразни материали или пари.
- НИКОГА не насилвайте батериен пакет в зарядното устройство. НЕ изменяйте батерийният пакет по никакъв начин, за да го напъхате в несъвместимо зарядно устройство, понеже може да се повреди и да причини сериозни наранявания. Консултирайте се с таблицата в края на това ръководство относно съвместимостта на зарядните устройства или батерийните пакети.
- Зареждайте батерийния пакет само в предостановеното с този продукт зарядно устройство.

- НЕ пръскайте и не потапяйте във вода или други течности.
- Не съхранявайте и не използвайте инструмента и батерийния пакет на места, където температурата може да достигне или надхвърли 40 °C (105 °F) (като например външни навеси или метални сгради през лятото).



**ПРЕДУПРЕЖДЕНИЕ:** Опасност от пожар. Никога и по никаква причина не се опитвайте да отворите батериен пакет. Ако батерийния пакет е спукан или повреден, не включвайте зарядното устройство. Не чупете, не изпускате и не повреждайте батерийния пакет. Не използвайте батериен пакет или зарядно устройство, което е било ударено рязко, изпуснато, прегазено или повредено по някакъв начин (като прободено с пирон, ударено с чук, настъпано). Повредените батерийни пакети трябва да бъдат върнати на сервизния център за рециклиране.



**ПРЕДУПРЕЖДЕНИЕ:** Опасност от пожар. Не съхранявайте и не пренасяйте батерии, така че могат да се свързват с метални предмети към откритите батерийни клемми. Например, не поставяйте батерия в престилки, джобове за инструменти, кутии, кутии с комплект продукти, чекмеджета и т.н., с хлабави пирони, винтове, ключове и др. Транспортирането на батериите може да причини пожар, ако клемите на акумулатора по невнимание влизат в контакт с проводни материали, такива като ключове, монети, ръчни инструменти и други подобни. Превоза на литиево-йонните батерии се извършва при определени условия, за това при транспортирането на отделни батерии се уверете, че клемите на батерията са защитени и добре изолирани от материали, които могат да влязат в контакт с тях и да причинят късо съединение. Потвърдете правилника за транспорт, опаковане и изпращане с вашия превозвач, преди транспортиране литиево-йонните батерии.

## СПЕЦИФИЧНИ ИНСТРУКЦИИ ЗА БЕЗОПАСНОСТ НА ЛИТИЙ ЙОН (LI-ION)

- Не изгаряйте батерийния пакет дори да е сериозно повреден или напълно изхабен. Батерийния пакет може да експлодира в огъня. При изгарянето на литиево-йонен батериен пакет се образуват токсични изпарения и материали.
- Ако батерийното съдържание влезе в контакт с кожата, веднага я измийте с мек сапун и вода. Ако в окото влезе батерийна течност, изпланете с вода на отворено око за 15 минути или докато не премине дразненето. Ако е необходима медицинска помощ, батерийния електродит е съставен от смесица от течни органични карбонати и литиеви соли.
- Съдържанието от отворени батерийни клетки може да причини дразнене в дихателната система. Необходим е свеж въздух. Ако симптомите продължават, потърсете медицинска помощ.



**ПРЕДУПРЕЖДЕНИЕ:** Опасност от изгаряне. Батерийната течност може да е запалителна, ако е изложена на искра.



## Рециклиране

Разделно събиране. Продуктът не трябва да се изхвърля с обикновените битови отпадъци.

Акумулаторен батериен пакет

- Този батериен пакет с продължителен живот трябва да се презарежда, когато вече не може да отдава достатъчно мощност при работи, където преди е работел с лекота. В края на своя техничен живот, го изхвърлете с внимание за околната среда:
- Напълно изтощете батерийния пакет, след това го свалете от инструмента.
- Li-Ion клетки могат да се рециклират. Занесете ги на своя дилър или на местната станция за рециклиране. Освен това, списъкът на авторизираните сервиси на DeWALT и пълна информация за нашето следпродажбено обслужване и контакти са на разположение на интернет адрес:

# Безопасност за зарядно устройство

Важни инструкции за безопасност за всички батерийни зарядни устройства

## Зарядни устройства

**СЪХРАНЯТЕ ТЕЗИ ИНСТРУКЦИИ:** Това ръководство съдържа важни инструкции за безопасност и инструкции за работа със съвместими зарядни устройства.

Вашият инструмент използва зарядно устройство на DeWALT. Консултирайте се с таблицата в края на това ръководство относно съвместимостта на зарядните устройства или батерийните пакети.

- Преди да използвате зарядното устройство, прочетете всички инструкции за безопасност и табелки за внимание по зарядното устройство, по батерийния пакет и продукта, който го използва, преди да използвате зарядното устройство.



**ПРЕДУПРЕЖДЕНИЕ:** Опасност от удар. Не допускайте навлизането на течност в зарядното устройство. Може да доведе до токов удар.



**ВНИМАНИЕ:** Опасност от изгаряне. За да намалите риска от нараняване, зареждайте само DeWALT акумулаторни батерии на. Други видове батерии може да се пръснат, като причинят телесни повреди и щети.

**ЗАБЕЛЕЖКА:** При определени условия, и когато зарядното устройство е свързано към източника на мощност, зарядното устройство може да получи късо съединение от чужд материал. Чужди проводни материали като например, но не само те, стоманена вълна, алуминиево фолио или натрупване на метални частици, както и други подобни трябва да се държат далеч от кухините на зарядното устройство. Винаги изключвайте зарядното устройство от електрическата мрежа, когато в кухините няма батерии за зареждане. Изключете зарядното устройство преди да бъде почистено.

- **НЕ се опитвайте да зареждате батерийния пакет с други зарядни устройства, освен с указаните в това ръководство.** Зарядното устройство и батерийния пакет са създадени специално съвместими едно с друго.
- **Тези зарядни устройства не са предназначени за друго, освен за**

зареждане на акумулаторните батерии на DeWALT. Всяка друга употреба може да доведе до риск от пожар, късо съединение или токов удар.

- **Не излагайте зарядното устройство на дъжд и сняг.**
- **Издърпвайте щепсела, а не кабела, когато изключвате зарядното устройство.** Това ще намали риска от повреда в щепсела или кабела.
- Не поставяйте никакви предмети върху зарядното устройство, и не го поставяйте на меки повърхности, където може да бъдат блокирани вентилационните отвори, това да доведе до прекалено вътрешно загряване. Поставете зарядното устройство далеч от нагорещени уреди. Зарядното устройство се охлажда чрез отвори отгоре и отдолу на корпуса.
- Не използвайте зарядното устройство с повреден кабел или щепсел.
- Не работете със зарядното устройство, ако е ударено рязко, ако е изпуснато или повредено по някакъв начин. Занесете го в авторизиран сервизен център.
- Не разглобявайте зарядното устройство; когато се изисква сервизиране или поправка, занесете го в авторизиран сервизен център. Неправилното сглобяване може да доведе до токов удар, късо съединение или пожар.
- Преди почистване, изключете зарядното устройство от захранването. Това ще намали риска от токов удар. Свалянето на батерийния пакет няма да намали този риск.
- НИКОГА не се опитвайте да свързвате две зарядни устройства заедно.
- Зарядното устройство е създадено да работи при стандартна битова електрическа мощност от 120 V / 220 V.

Не се опитвайте да го използвате при други волтажи. Това не се отнася до зарядните устройства за употреба в превозни средства.

## Процедура за зареждане (фиг. 1)

1. Включете зарядното устройство в подходящ контакт, преди да вкарате батерийния пакет.
2. Вкарайте батерийният пакет (C) в зарядното устройство, както е показано на фигура 1 и се уверете, че пакета е напълно легнал в зарядното устройство.

Червената светлина (зареждане) ще присветва продължително, за да покаже, че зареждането е започнало.

3. Завършването на зареждането ще бъде отбелязано с непрекъснато светена на червената светлинка. Пакетът е напълно зареден и може да се използва или да се остави в зарядното устройство.

#### Индикатори за зареждане

Някои зарядни устройства са предназначени за откриване на някои проблеми, които могат да възникнат с батерии. Проблемите са обозначени с червена светлина, която премигва с бързи темпове. Ако това се случи, поставете отново батерийния пакет в зарядното устройство. Ако проблемът продължава, опитайте с друг батерийен пакет, за да сте сигурни дали зарядното устройство работи. Ако другата батерия се зарежда правилно, оригиналната батерия е дефектна и трябва да бъде върната на сервизен център за рециклиране. Ако новата батерия предизвиква същия проблем като оригиналната, занесете зарядното устройство за тестване в оторизиран сервизен център.

#### ОТЛАГАНЕ ПРИ ГОРЕЩ/СТУДЕН ПАКЕТ

Някои зарядни устройства имат функцията Отлагане при горещ/студен пакет: когато зарядното устройство установи, че батерията е нагорещена, то автоматично заедно с Отлагане при горещ пакет, като отлага зареждането до охлаждане на батерията. След като батерията се охлади, зарядното устройство автоматично се превключва на режим Зареждане на пакет. Тази характеристика осигурява максимален живот на батерията. Когато червената светлинка присветва дълго, малко след това влиза в режим Закъснение при горещ/студен пакет.

#### ОСТАВЯНЕ НА БАТЕРИЙНИЯ ПАКЕТ В ЗАРЯДНОТО УСТРОЙСТВО

Зарядното устройство и батерийният пакет могат да бъдат оставени свързани с непрекъснато светеща червена лампа. Зарядното устройство ще запази батерийния пакет напълно зареден.

**ЗАБЕЛЕЖКА:** Батерийният пакет бавно ще изгуби заряда си, когато се съхранява извън зарядното устройство. Ако батерийния пакет не е държан на поддържащо зареждане, може да се наложи да бъде зареждана преди употреба. Батерийният пакет може бавно да изгуби своя заряд, ако е оставен в зарядно устройство, което не е включено правилно в източник на променлив ток.

**СЛАБИ БАТЕРИЙНИ ПАКЕТИ:** Зарядните устройства също могат да засекат слаба батерия. Такива батерии все още могат да се използват, но не трябва да очаква да се извърши много работа с тях. Зарядното устройство ще укаже кога трябва да се смени батерийния пакет.

#### Важни забележки за зареждане

1. Най-дълъг живот и най-добро изпълнение може да се получи, ако батерията е заредена, когато температурата на въздуха е между 65 °F и 75 °F (18° - 24 °C). НЕ зареждайте батерията при температура на въздуха под 40 °F (4,5 °C), или над 105 °F (40,5 °C). Това е важно и ще предпази от сериозно увреждане на батерията.
2. Когато зареждате, зарядното устройство и батерията може да се загреят. Това е нормално и не отбелязва наличието на проблем. За да се улесни охлаждането на батерията след употреба, избягвайте поставянето на зарядното устройство или батерията в топла среда, като в метален навес, или неизолирано ремарке.
3. Ако батерийният пакет не зарежда правилно:
  - а. Проверете работата на приемника, като включите в лампа или друг уред;
  - б. Проверете дали приемника е свързан със светлинен превключвател, който изключва захранването при изключване на светлините;
  - в. Преместете зарядното устройство и батерийния пакет до място, където температурата на околния въздух е приблизително 65 °F - 75 °F (18° - 24 °C);
  - г. Ако проблемите със зареждането продължават, занесете инструмента, батерията и зарядното устройство във вашия местен сервизен център.
4. Батерийният пакет с трябва да се презарежда, когато вече не може да отдава достатъчно мощност при работи, където преди е работел с лекота. НЕ ПРОДЪЛЖАВАЙТЕ РАБОТА при такива условия. Следвайте процедурите за зареждане. Може да се зарежда и частично използван пакет, когато желаете, без неблагоприятен ефект върху батерията.
5. Чужди проводни материали като например, но не само те, стоманена

вълна, алуминиево фолио или натрупване на метални частици, както и други подобни трябва да се държат далече от кухините на зарядното устройство. Винаги изключвайте зарядното устройство от електрическата мрежа, когато в кухините няма батерии за зареждане. Изключете зарядното устройство преди да бъде почистено.

6. Не замразявайте и не потапяйте във вода или други течности.

**ПРЕДУПРЕЖДЕНИЕ:** Опасност от удар.

Не допускате навлизането на течност в зарядното устройство. Може да доведе до токов удар.

**ВНИМАНИЕ:** Никога и по никаква причина не се опитвайте да отворите батериен пакет. Ако пластмасовата кутия на батерийния пакет е счупена или пукната, върнете я в сервизен център за рециклиране.

### Препоръки за съхранение

1. Най-доброто място за съхранение е това, което е хладно и сухо, далече от директна слънчева светлина и прекалена горещина или студ.
2. Дългото съхранение няма да навреди на батерийния пакет или зарядното устройство. При подходящи условия те могат да се съхраняват до 5 години или повече.

## ЕКСПЛОАТАЦИЯ

**ПРЕДУПРЕЖДЕНИЕ:** За да намалите риска от сериозно лично нараняване, изключете инструмента от електрическата мрежа преди да регулирате или сваляте/поставяте представки или аксесоари.

Поставяне и сваляне на батерийния пакет (фиг. 2)

**ЗАБЕЛЕЖКА:** Уверете се, че батерийния пакет е (напълно) зареден.

За да инсталирате комплекта батерии (A) в инструмента, подредете батерията с релсичките в задната част на инструмента и я плъзнете докрай в устройството, докато чуete щракване на място.

За да извадите батерията от инструмента, натиснете бутона за освобождаване и здраво издърпайте батерията от инструмента. Сложете я в зарядното устройство, както е показано на фигура 1a,1b.

### Съвети за работа

- Литиево-йонната батерия 12 V Max DEWALT може да се използва с вашите червени или зелени литиево-йонни лазери, за да осигурите дълъг живот.
- Уверете се, че батериите са в добро работно състояние. Ако индикатора за слаба батерия светне, лазерът примигва, батериите трябва да се заредят.

## ПОДДРЪЖКА



**ПРЕДУПРЕЖДЕНИЕ:** За да намалите риска от сериозно лично нараняване, изключете инструмента от електрическата мрежа преди да регулирате или сваляте/поставяте представки или аксесоари.



### Почистяване



**ПРЕДУПРЕЖДЕНИЕ:** Никога не използвайте разтворители или други химикали за почистване на инструмента. Тези химикали могат да влошат качеството на пластмасовите материали, използвани за тези части. Използвайте намокрена с вода и мек сапун кърпа. Никога не допускате влизането на течности в инструмента; никога не потапяйте в течността която и да е част на инструмента.

### ИНСТРУКЦИИ ЗА ПОЧИСТВАНЕ НА ЗАРЯДНОТО УСТРОЙСТВО



**ПРЕДУПРЕЖДЕНИЕ:** Опасност от удар. Изключете зарядното устройство от АС контакта преди почистване. От външната част на зарядното устройство можете да почистите наслабяванията и намазняванията с помощта на кърпа или мека, неметална четка. Не използвайте вода или други почистващи разтвори.

### Допълнителни приспособления



**ПРЕДУПРЕЖДЕНИЕ:** Понеже различните от препоръчаните

от DeWALT аксесоари не са тествани с този продукт, използването на такива аксесоари с този продукт може да е опасно. За да намалите риска от нараняване, използвайте само препоръчаните от DeWALT, аксесоари с този продукт.

На разположение са аксесоари за употреба с вашия инструмент срещу допълнително заплащане от вашия местен представител или упълномощен сервизен център. Ако се нуждаете от помощ при намиране на аксесоар, моля, свържете се с DeWALT Industrial Tool Co., 701 East Joppa Road, Baltimore, MD 21286, обадете се на 1-800-4-DeWALT (1-800-433-9258) или посетете нашия уебсайт [www.dewalt.com](http://www.dewalt.com).

## Поправки

Зарядното устройство и батерийният пакет не могат да се сервизират от потребителя. За да се осигури БЕЗОПАСНОСТТА И НАДЕЖДНОСТТА на продуктите, ремонтите, поддръжката и настройката трябва да се извършва от заводския сервизен център на DeWALT от оторизиран сервизен център на DeWALT или от други квалифицирани сервизни лица. Винаги използвайте идентични части за замяна.

## Таблица за съвместимостта на зарядното устройство и батерията.

DeWALT системи на батериите и зарядните устройства (Европа/АНЗ)						
			Зарядни устройства/време за зареждане (минути)			
Батерия Кат #	Изходно напрежение	Ампер час	240 Волта		12 Волта	
			DCB100	DCB105	DCB119	
DCB120	10,8 V	1,3	40	40	40	
DCB123	10,8 V	1,5	40	40	40	

“X” указва, че батерийният пакет не е съвместим със съответното зарядно устройство. Всички времена за зареждане са приблизителни. Съответното време за зареждане може да варира. Прочетете ръководството с инструкции за повече специфична информация.

Stanley Black & Decker  
Phoenicia Business Center  
Strada Turturelelor, nr 11A, Etaj 6, Modul 15,  
Sector 3 Bucuresti  
Telefon: +4021.320.61.04/05